

Отечественные системы передачи данных



Петухов Алексей
8 (963) 686 07 83
pav@ngsec.ru

no problem — just solution!

Схема продуктового портфеля ГК NGS Distribution





Работа в новых условиях

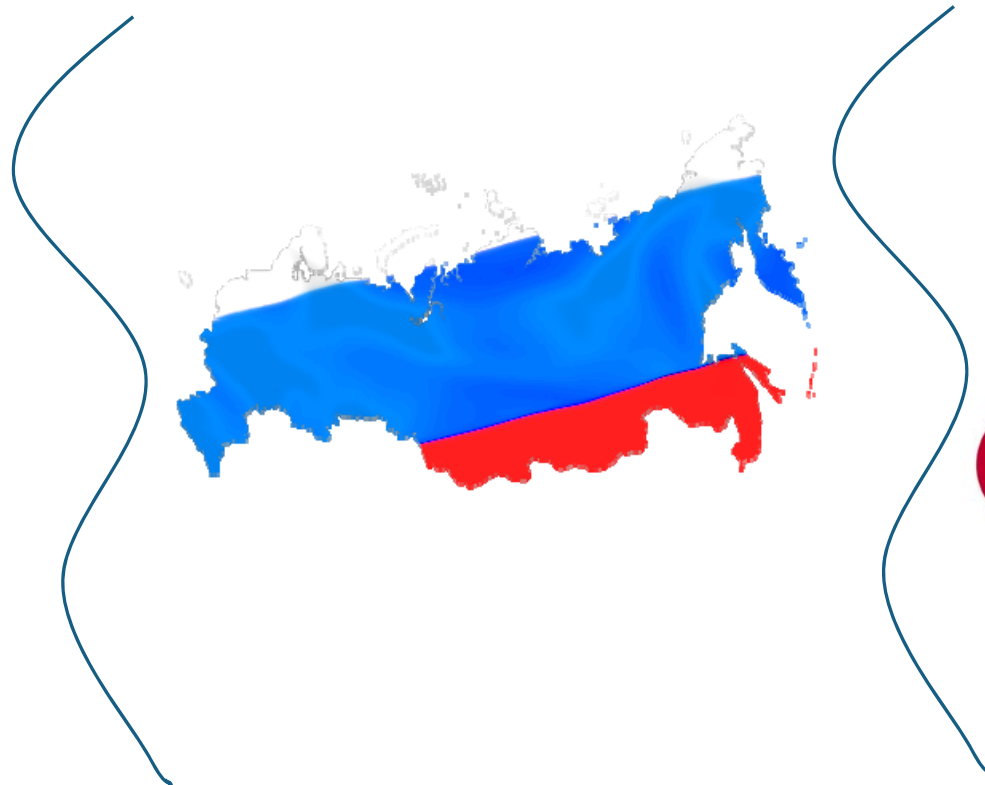



Западный товар

Отечественный товар



Проработан

Внешний вид

Конструктивен



Насыщенный

Функционал

То, что необходимо



Требует внимания

Эксплуатация

1 раз и на всю жизнь



Требует сервиса

Ремонт

Можно обслуживать самостоятельно



Часть продукта

Маркетинг

Бывает



две подушки безопасности

Современное предприятие

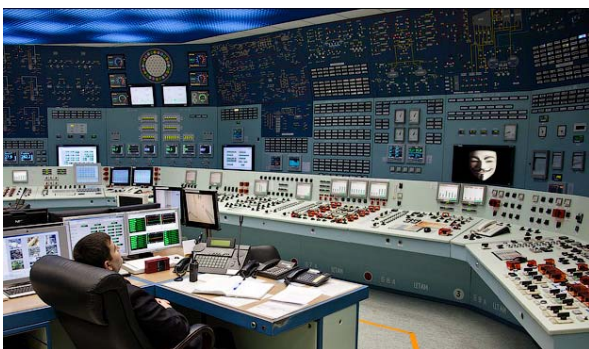

Сложная IT-инфраструктура



Интеграция офисной и технологических сетей



Удалённый доступ



Распределённая IT-инфраструктура



**НЕОБХОДИМО РЕШЕНИЕ,
КОТОРОЕ БУДЕТ СТАБИЛЬНО
РАБОТАТЬ НА ВСЕХ УРОВНЯХ
СЕТИ**



SYMANITRON



Российская компания «Симанитрон» (Symanitron) –
производитель высококачественного оборудования
связи для систем передачи данных

Основными сферами применения оборудования
являются:

- 🔷 сети производственных объектов
- 🔷 сети с неблагоприятными условиями эксплуатации
- 🔷 сети промышленного офиса

Портфель «Симанитрон»



Энергетика



Транспорт



Безопасность



Классическая сеть

SYMANITRON



- ▶ Неуправляемые
- ▶ Частично управляемые
- ▶ Управляемые



- ▶ Крепление в стойку,
- ▶ на DIN-рейку

SYMANITRON



От 4 до 48 портов

От 100 Мб/с до 10 Гб/с

Радиоканалы: Wi-Fi, Wi-MAX, 2G, 3G, LTE

-40°C .. +85°C

Различные интерфейсы

Диапазон питания: 12 / 24 / 48 / 220 V DC



Надёжность



Тестирование рабочей температуры



Тест на падение



Тест на воздействие электростатического электричества



Тест на вибрацию



Тест на класс защиты (IP65)



Тест на энергопотребление



Тест на нагрев и перепад температур



Тест на безопасность



Гарантия и техподдержка



5 лет гарантии

техподдержка ∞

Стоимость



Дешевле



АМЕРИКИ
И
ЕВРОПЫ





ВЫБОР. ЦЕНА. КАЧЕСТВО





**Как работать с решениями
«Симанитрон» моей компании,
в которой все обучены
решениям **sco?**

Простота управления



- ❖ Управление через web-интерфейс
- ❖ Ориентация на пользователя без навыков и знаний
- ❖ ПОЛНОСТЬЮ РУССКОЯЗЫЧНАЯ СИСТЕМА УПРАВЛЕНИЯ
- ❖ Большинство команд совпадает с командами известных зарубежных производителей

Простота управления

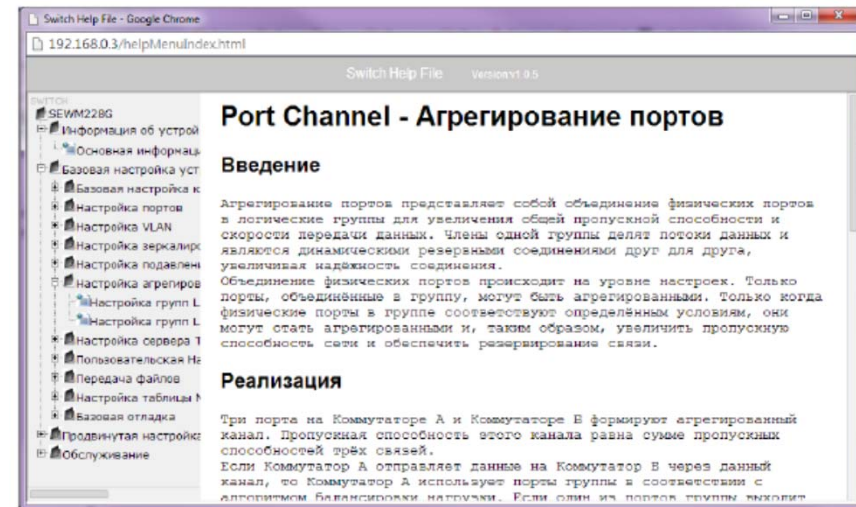
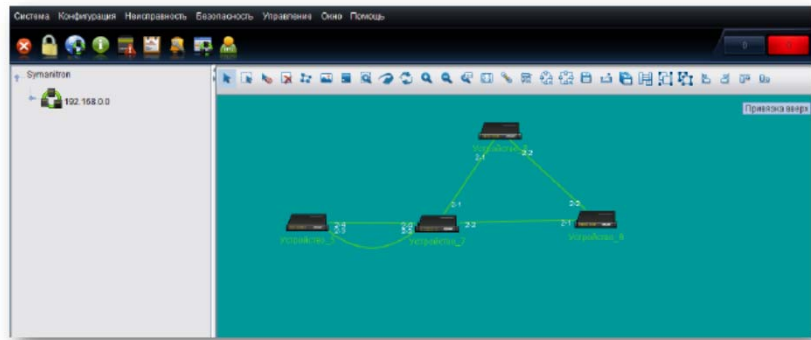

192.168.0.2.Устройство_6.Sy2-Ring_1	Восстановление после Неисправность Sy2-Ring	Серьезная неисправность
192.168.0.2.Устройство_6.Порт2/1	Линия связи задействована	Серьезная неисправность
192.168.0.2.Устройство_6.Sy2-Ring_1	Неисправность Sy2-Ring	Серьезная неисправность
192.168.0.2.Устройство_6.Порт2/1	Линия связи не задействована	Серьезная неисправность
192.168.0.2.Устройство_6.Sy2-Ring_1	Восстановление после Неисправность Sy2-Ring	Серьезная неисправность
192.168.0.2.Устройство_6.Порт2/2	Линия связи задействована	Серьезная неисправность
192.168.0.2.Устройство_6.Sy2-Ring_1	Неисправность Sy2-Ring	Серьезная неисправность
192.168.0.2.Устройство_6.Порт2/2	Линия связи не задействована	Серьезная неисправность
192.168.0.5.Устройство_5	Восстановление после сбоя связи	Критическая неисправность
192.168.0.5.Устройство_5	Сбой связи	Критическая неисправность



Что же мне делать с существующей инфраструктурой...?



Интеграция с другими производителями





**Укажите, пожалуйста, срок
поставки?**

Доставка



От **1** дня:

**самые ходовые позиции
всегда есть на складе**

До **8** недель:

**если Вам необходима
большая партия или
доработанное устройство**



А что если....

... закроют все границы?

И прекратиться «дружба» с Азией?





**Мы проработали решения
с отечественными
приборостроителями.**





А если...



The logo for SYMANITRON, featuring the word in white capital letters on a black rectangular background with yellow horizontal bars above and below.

И



NGS distribution



- Максимальная ориентация на российских потребителей
- Можно приехать или пригласить к себе в гости
- Всегда дадим информацию на русском языке
- Специфика работы в России ясна и понятна
- Всегда готовы к диалогу
- Устройства можно протестировать перед покупкой





ВЫБОР. ЦЕНА. КАЧЕСТВО



Немного о безопасности АСУ ТП



Государственное регулирование в части ИБ АСУ ТП:



Приказ ФСТЭК России от 14.03.2014 N 31

«Об утверждении Требований к обеспечению защиты информации в автоматизированных системах управления производственными и технологическими процессами на критически важных объектах, потенциально опасных объектах, а также объектах, представляющих повышенную опасность для жизни и здоровья людей и для окружающей природной среды»

Symantec Secure



- Супер решение

- Мега тренд в

информационной безопасности

производственных предприятий



ПОЧЕМУ?

Symantec Secure



 **Комплексный подход**

 **Богатый функционал**

 **Уникальные возможности**



Немного подробнее...



и



NGS distribution

**Каким же должно быть
идеальное устройство для
защиты промышленной сети?**

Должен быть набор функций:

- VPN (IPSec, SSH ...)
- Firewall
- IPS (deep inspection SCADA-протоколов)
- Radius / TACACS и т.п.
- Фильтры L2/L3





Должно соответствовать требованиям к сетям:

- МЭК 61850

- IEEE 1613

- МЭК 60870

- EN 50121

Должно поддерживать специализированные протоколы:

- IEC 101/104

- DNP3

- Modbus

- TG



**... и лучше
если это будет
на базе промышленного коммутатора**



Должно соответствовать требованиям:

- отказоустойчивость (минимальная сходимость)

- 🔄 ITU-T G.8032 (Ethernet-кольца)
- 🔄 RSTP и MSTP (Ethernet-деревья)

- промышленное исполнение

- 🔄 Отсутствие вентиляторов
- 🔄 Крепление на Din-рейку
- 🔄 -40 .. +75
- 🔄 DC : 24 - 270 V
- 🔄 AC : 90 - 250 V
- 🔄 Разнообразие интерфейсов ввода/вывода (медные, оптические, SFP, последовательные)

Symantec Secure: Всё в одном устройстве

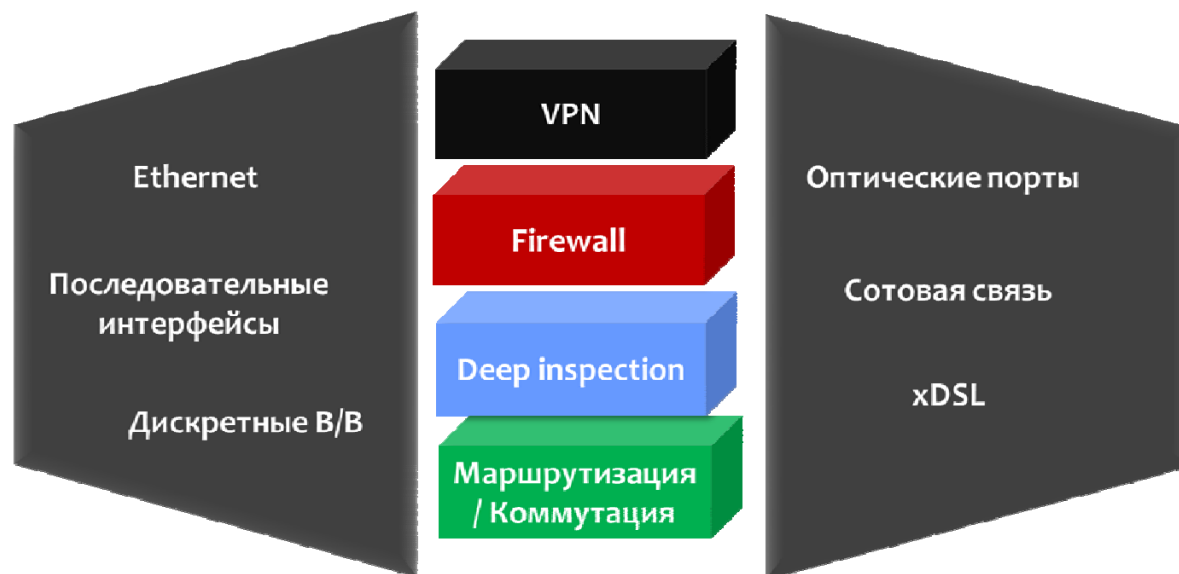

SEWM-DF-S200



SEWM-DF-S300



SEWM-DF-S500



Построение безопасных сетей

Преимущества Symanitron Secure:

- отдельная защита каждого сервиса
- эмуляция последовательных каналов
- общая система управления сетью

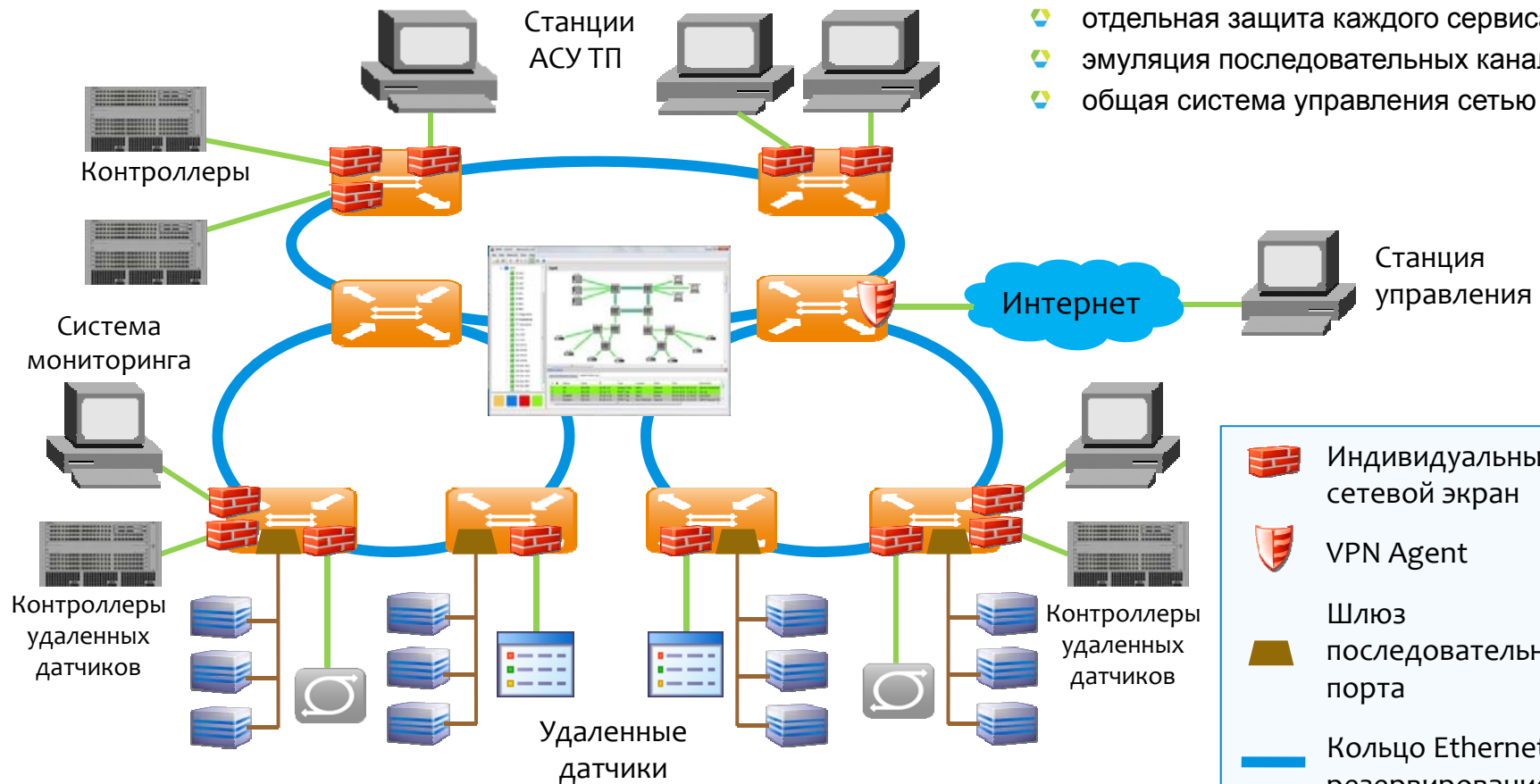

- Индивидуальный сетевой экран
- VPN Agent
- Шлюз последовательного порта
- Кольцо Ethernet с резервированием
- Экран системы управления

Sycon



The screenshot displays the Sycon software interface with several key components:

- Main Window:** Shows a network diagram for 'Dpt5' with various PLC and IO modules connected by green lines. A tree view on the left lists components like Dpt1-Dpt5 and IO-A01-IO-B04.
- Security Matrix:** A window showing access permissions for 'Service-004'. It includes tabs for PC-PC, PLC-PLC, PC-PLC, PC-IO, and PLC-IO. The active tab is PLC-IO, displaying a table of permissions for IO-A01-IO-B04 across PLC-001, PLC-002, and PLC-003.
- Protocol Properties:** A window for 'ModBus' settings, including State (Detailed), Bandwidth (10 Kbits/Sec), Master Device (PLC-003), Week Days (SMTWTFS), and Time Range (00:00-24:00).
- Protocols:** A window for 'PLC-003 : IO-A01' showing a table of protocol settings.

	PLC-001	PLC-002	PLC-003
IO-A01	▼	⊗	⊗
IO-A02	▼	⊗	⊗
IO-A03	▼	⊗	⊗
IO-A04	▼	⊗	⊗
IO-B01	⊗	▼	⊗
IO-B02	⊗	▼	⊗
IO-B03	⊗	▼	⊗
IO-B04	⊗	▼	⊗

Protocol	State	Bandwidth (Kbit/S)	Master Device	Week Days	Time Range
ModBus	Detailed	10	PLC-003	SMTWTFS	00:00-24:00
Profinet	Deny	10	PLC-003	SMTWTFS	00:00-24:00



Sycon

- 🔍 Работа в режиме «клиент-сервер»
- 🔍 Графическое представление топологии сети
- 🔍 Автоопределение компонентов сети
- 🔍 Система для настройки Ethernet-колец
- 🔍 Планирование правил безопасности
- 🔍 Диагностические инструменты
- 🔍 Ведение журнала событий и ошибок



Symantec Secure

Одно устройство

—

множество решений



ВЫБОР. ЦЕНА. КАЧЕСТВО



Примеры решений



Безопасность на подстанции





Безопасность распределённых сетей

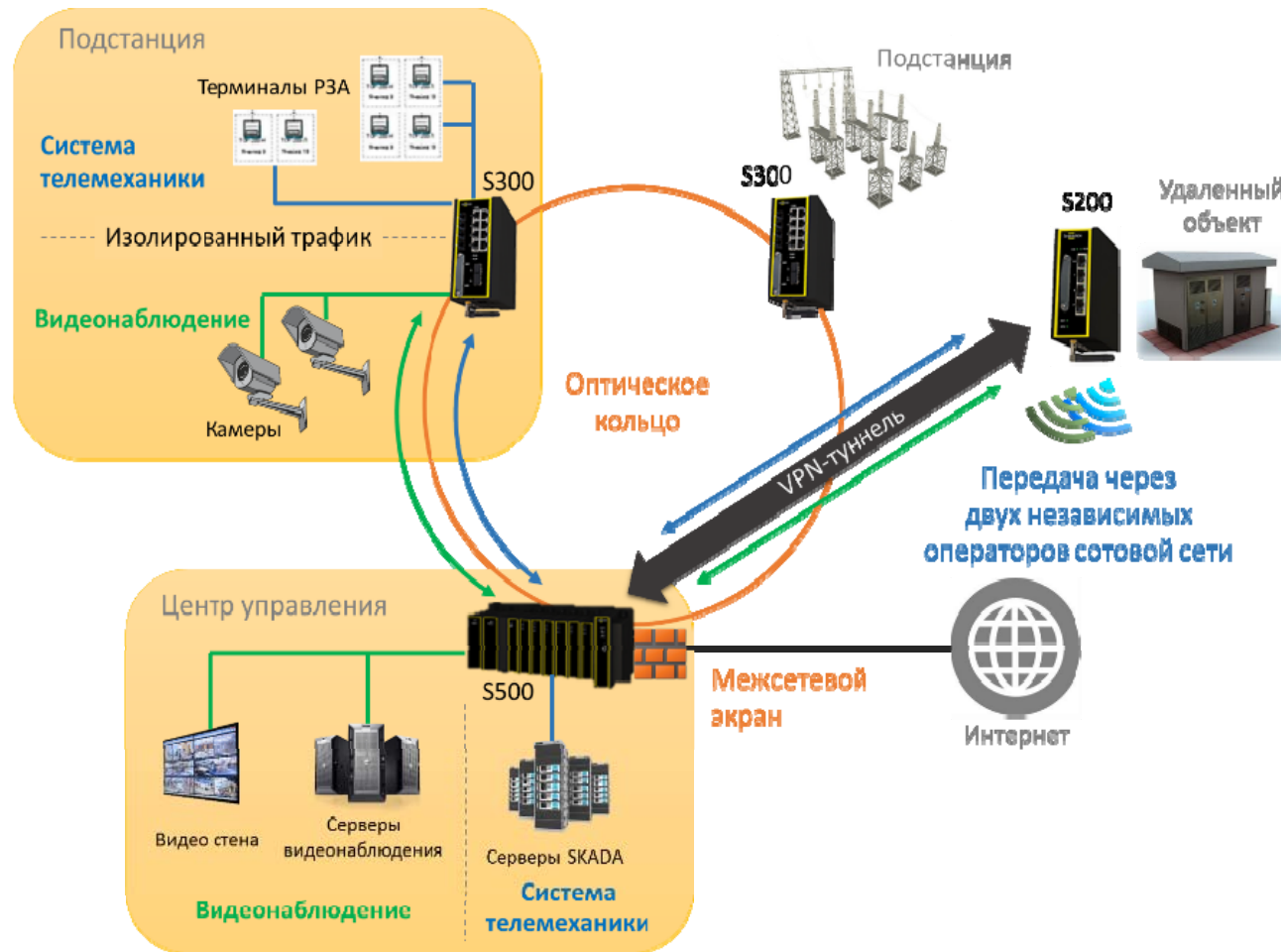



Безопасная городская инфраструктура

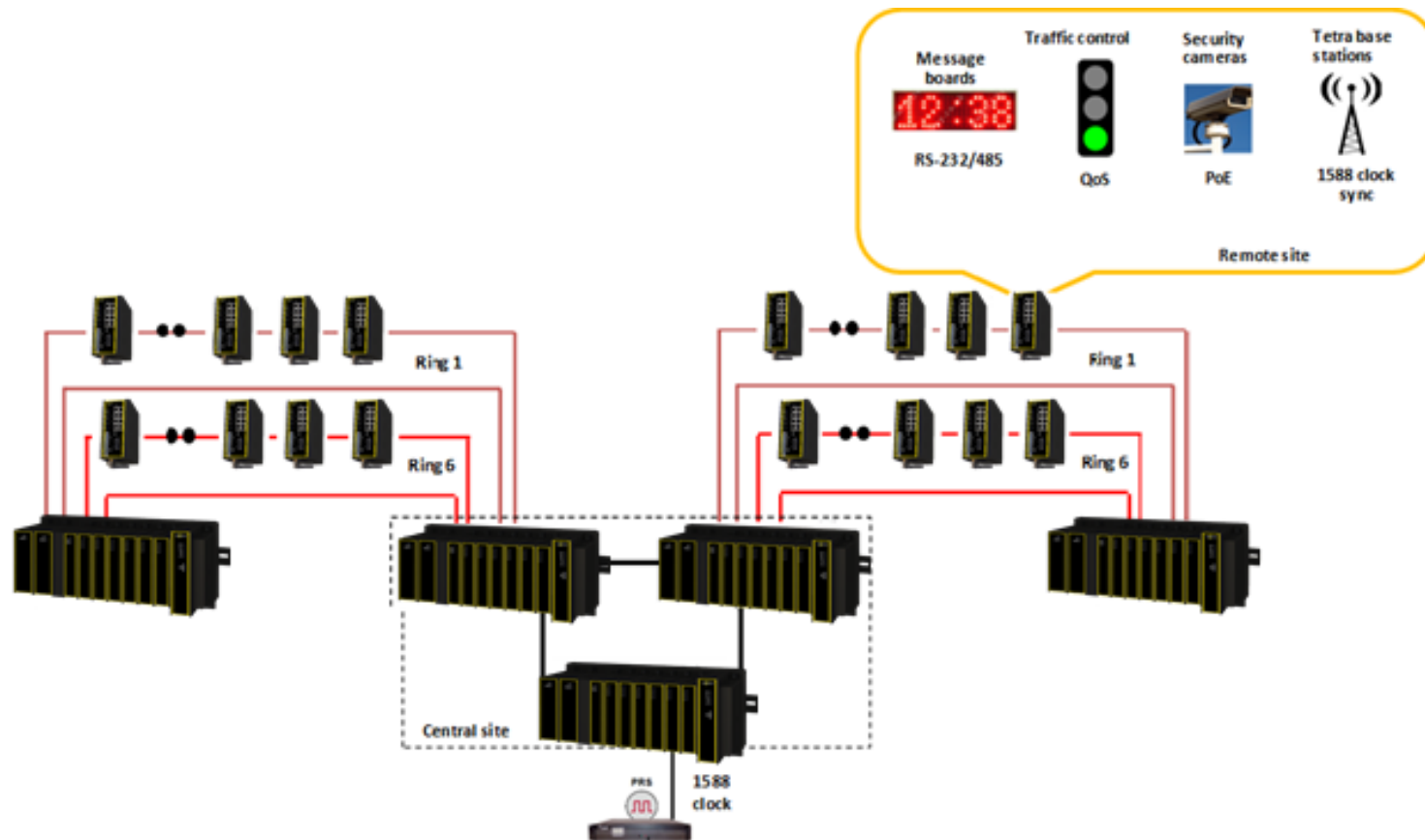

Системы видеонаблюдения

Метрополитен

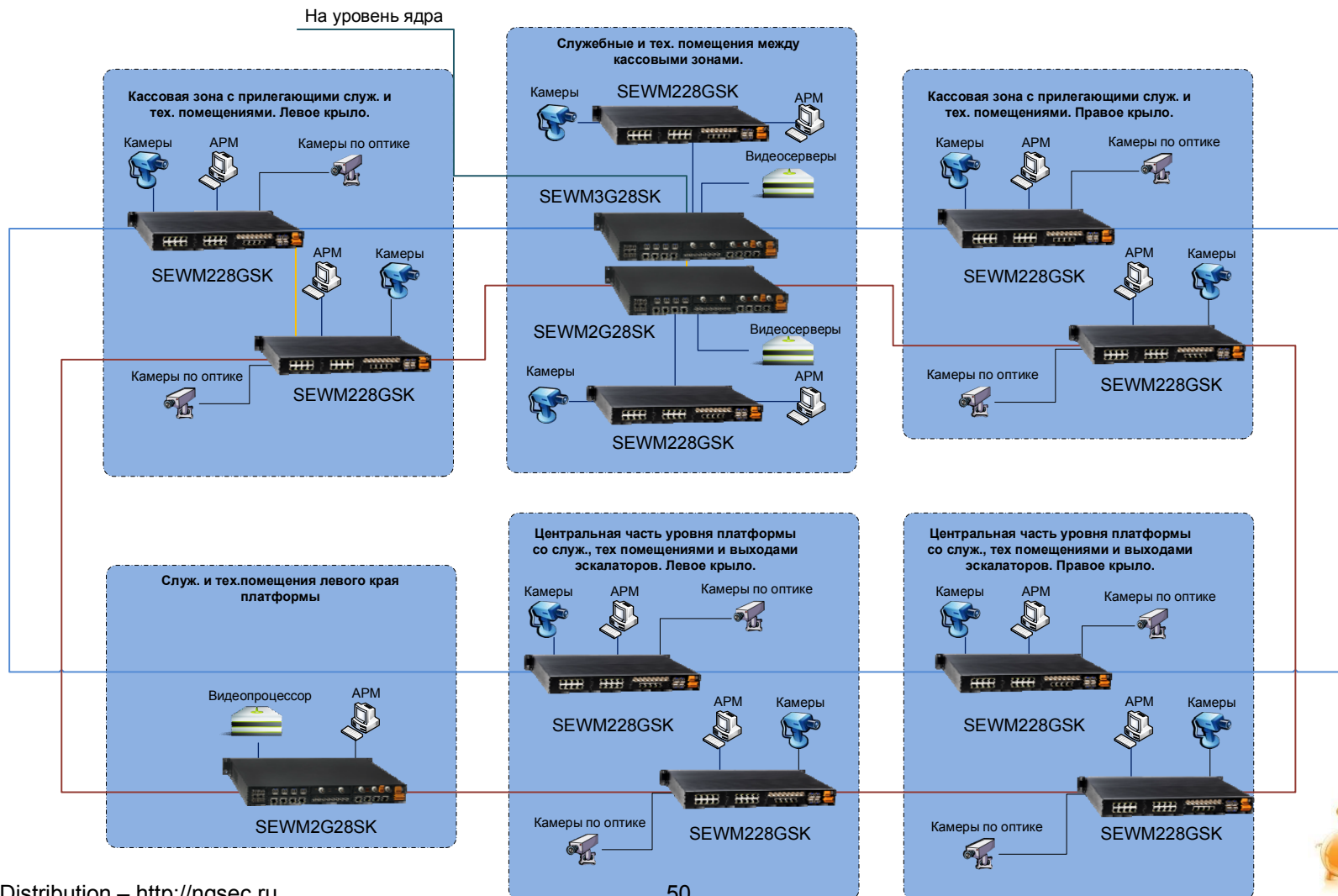

Системы видеонаблюдения

Городская и транспортная инфраструктура

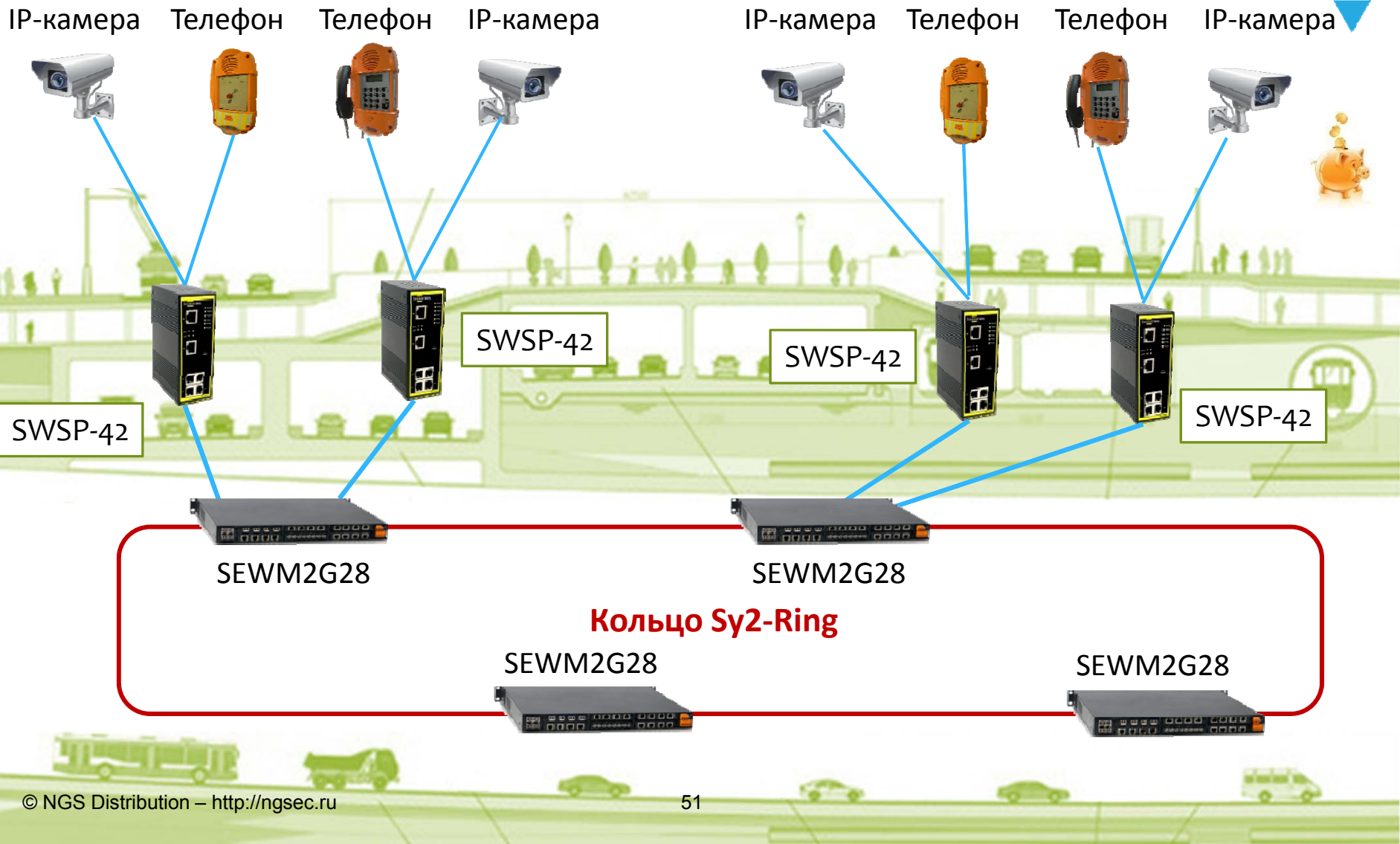

Система передачи данных в электроэнергетике

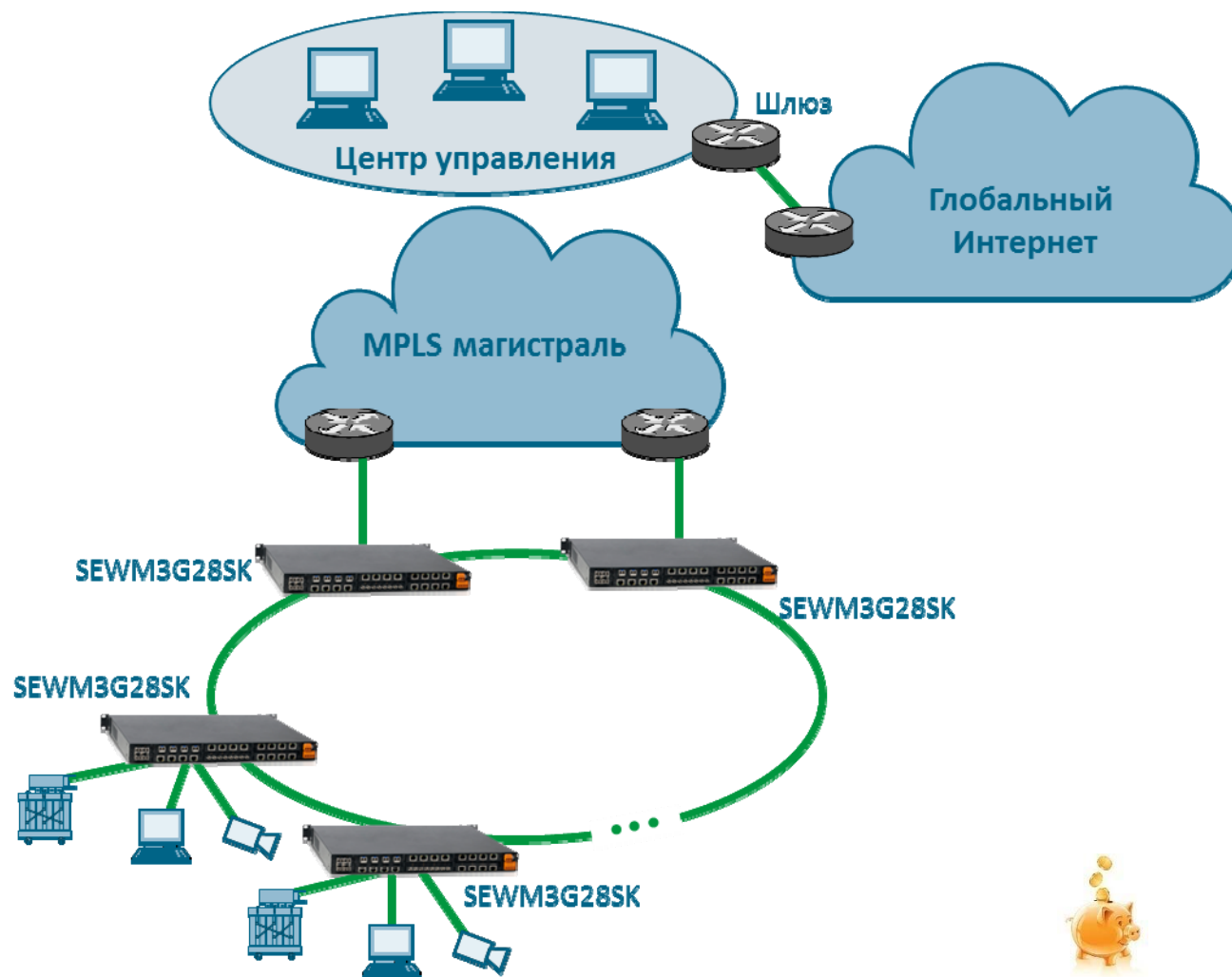

«Умный автобус»



«Умный поезд»

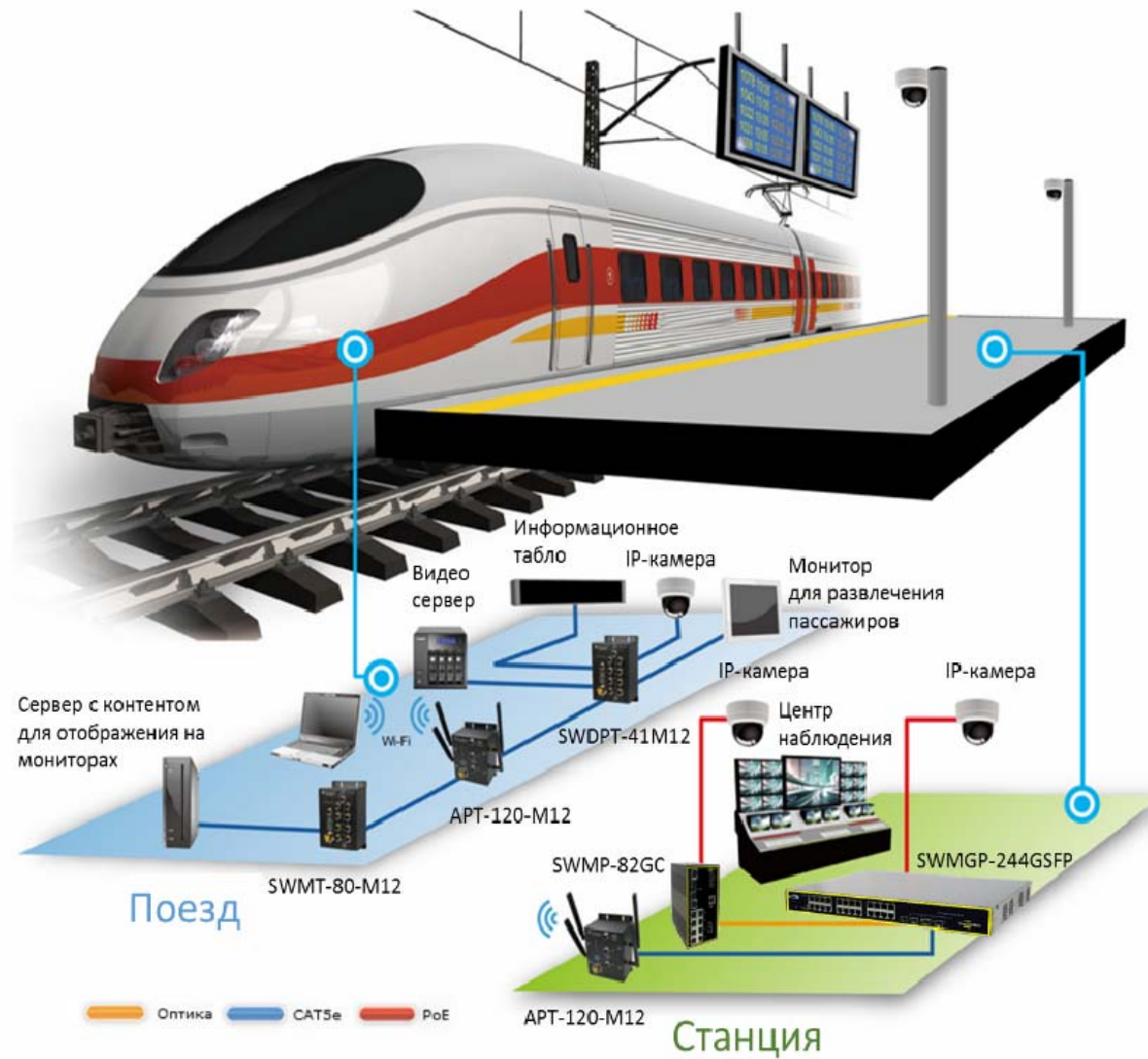

Промышленная телефония и оповещение

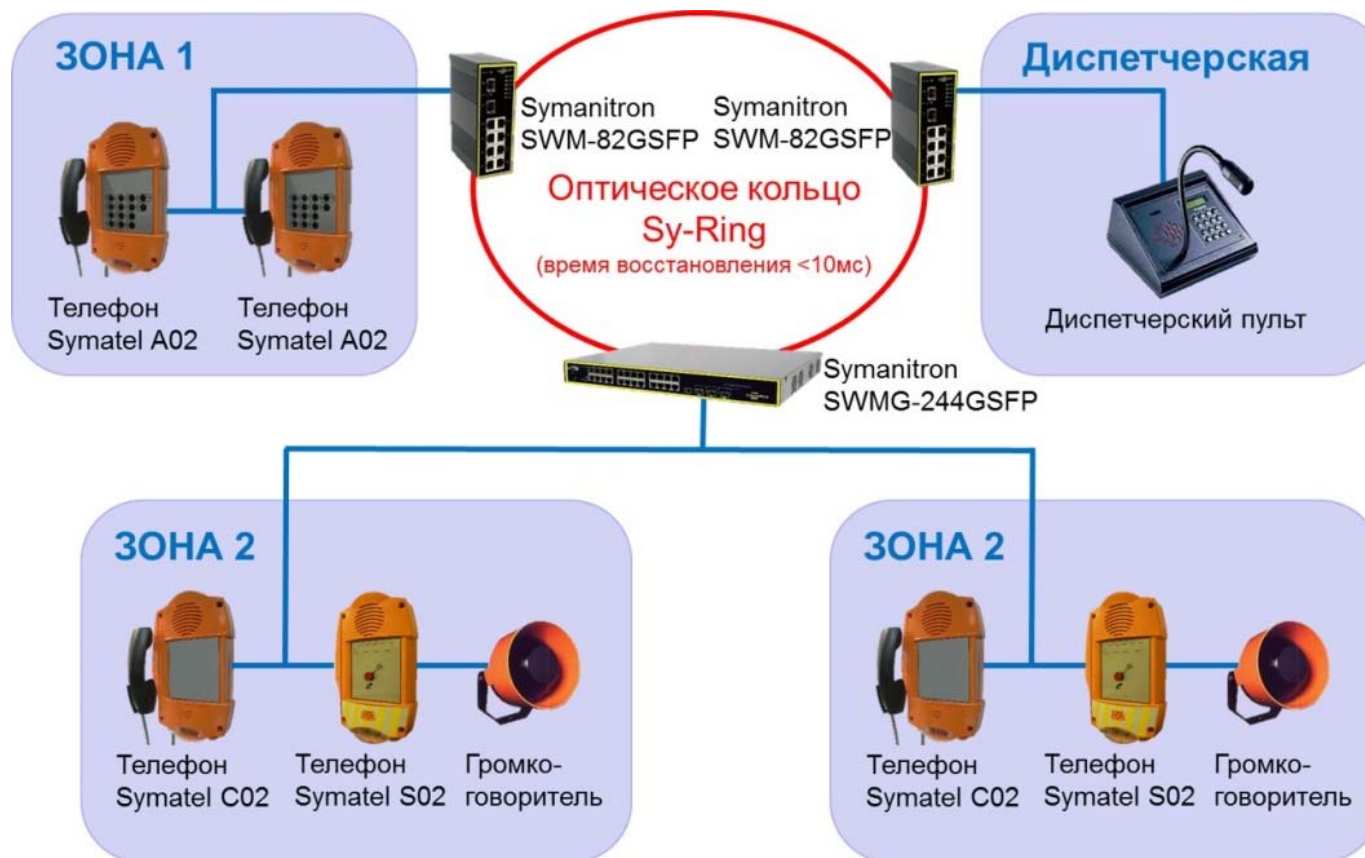

«Инфобокс Богомол»



«Инфобокс Дом»

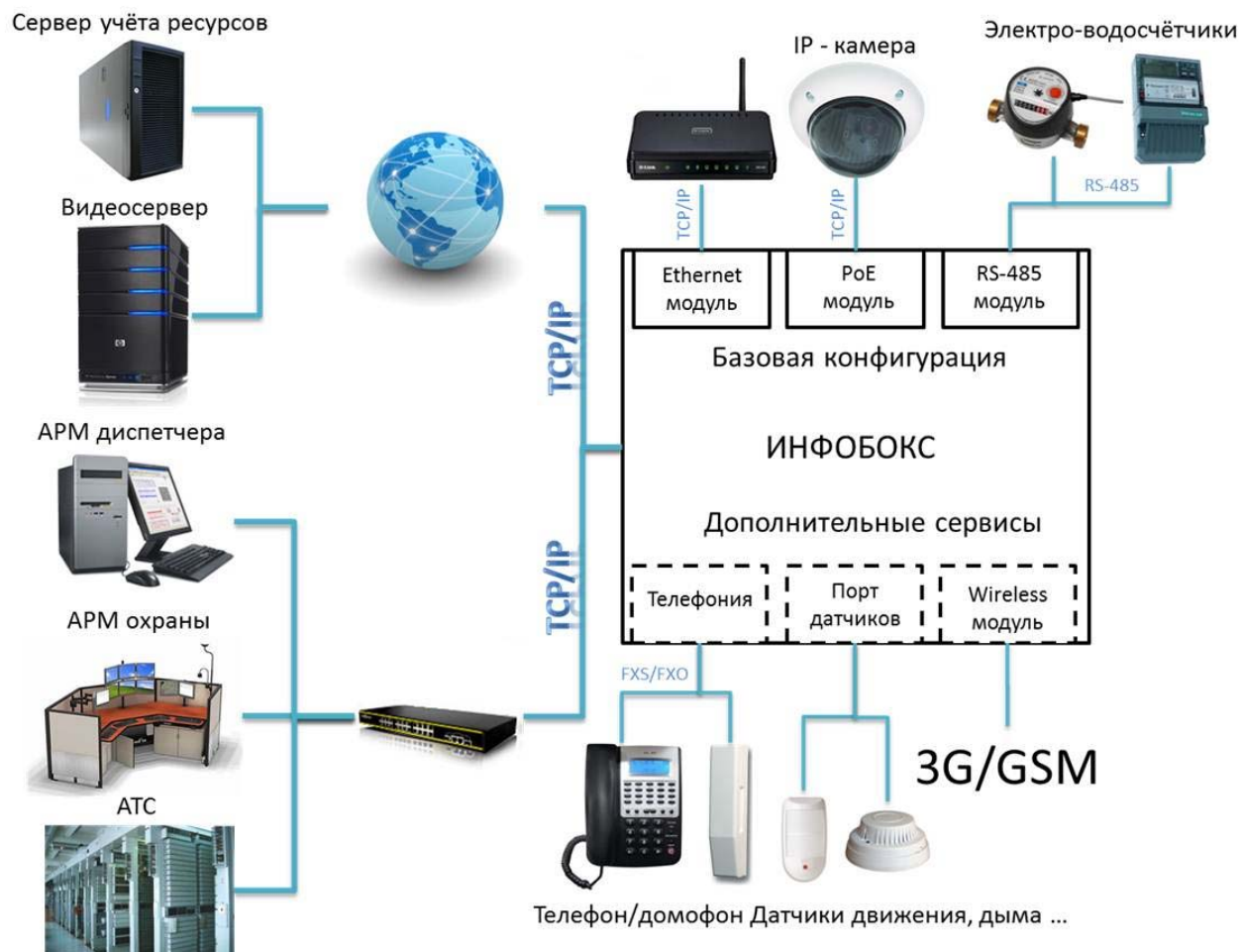



ВЫБОР. ЦЕНА. КАЧЕСТВО

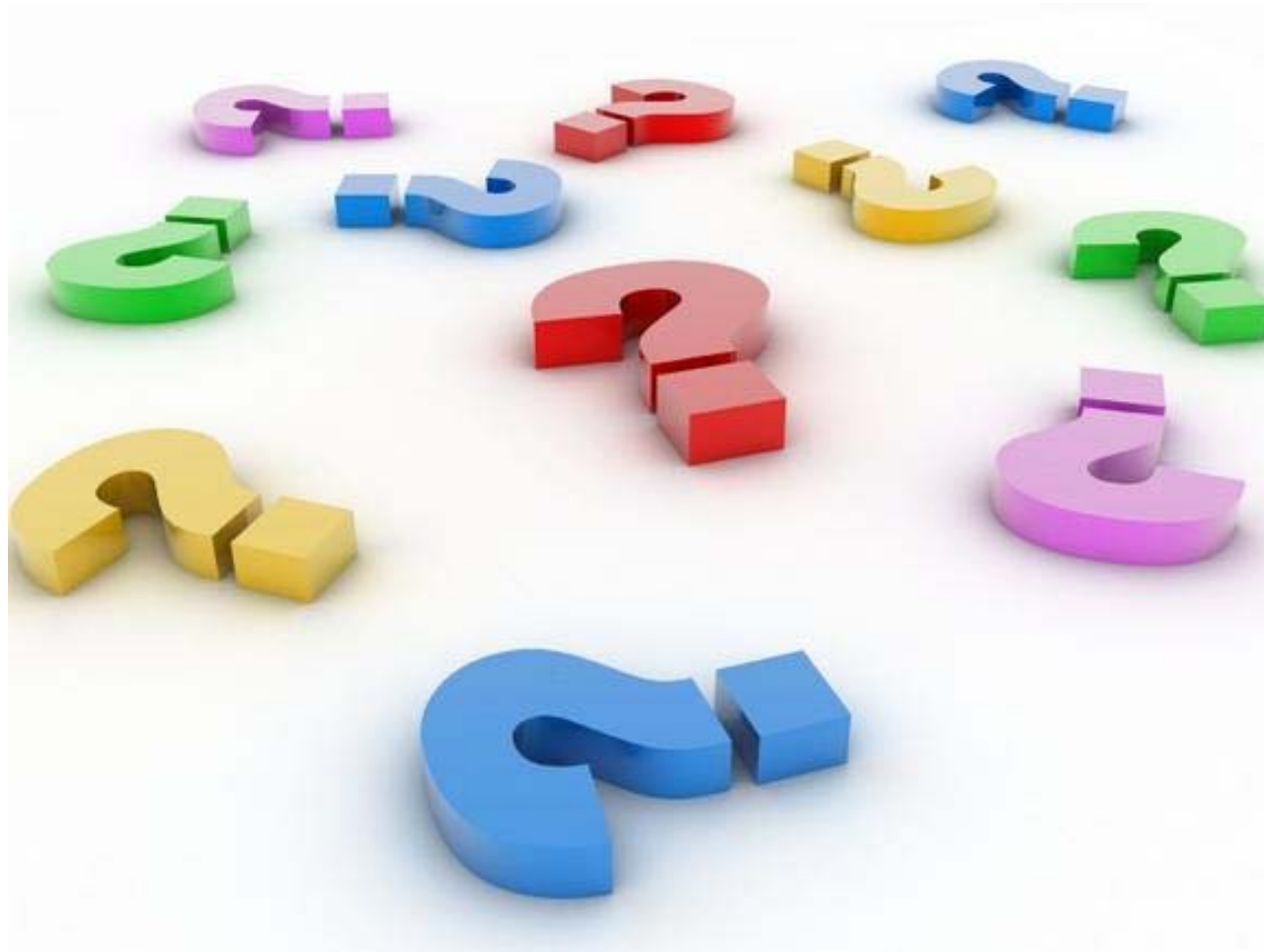



SYMANITRON

Контактная информация

NGS Distribution

Телефон

+7 (495) 280-15-30

E-mail, web

sales@ngsec.ru

<http://ngsec.ru>

<http://ngsec.kz>

Социальные сети

[facebook.com/NGSDistribution](https://www.facebook.com/NGSDistribution)

twitter.com/NGSDistribution

[slideshare.net/NGSDistribution](https://www.slideshare.net/NGSDistribution)

[scribd.com/NGSDistribution](https://www.scribd.com/NGSDistribution)

[youtube.com/user/NGSDistribution](https://www.youtube.com/user/NGSDistribution)